



**ANKARA DEMİR VE DEMİR DIŐI  
METALLER  
İHRACATÇILARI BİRLİĐİ**

**Sayı:** 21704200-TİM.OAİB.11.ARG3.2020/328-11209  
**Konu:** Bulgaristan'a Yönelik Yatırım İmkanları Hakkında

Ankara, 1/10/2020

**SİRKÜLER (D/2020)**

Sayın Üyemiz,

TİM'den alınan bir yazıda,Sofya Ticaret Müşavirliği'nden alınan bilgilere göre hazırlanan Ticaret Bakanlığı yazısına atfen, Bulgarian-American Credit Bank (BACB)'ın varlıkları arasında yer alan ve satılık olan TECHNOKOROZA fabrikası mobilya endüstrisi için metal mobilya ve bileşenlerin üretimini yapmakta olduğu, söz konusu fabrikanın 1999'da IKEA'nın tedarikçisi olduğu ve metal ürünler kapsamında IKEA'nın Avrupa'daki en büyük tedarikçisi haline geldiği ifade edilmiştir.

Yazının devamında, 2004 yılında IKEA ile TECHNOKOROZA firması arasındaki bir proje kapsamında kurulan ve demir profil, boru kaplama, dilme, asitleme, haddeleme, tavlama gibi işlemlerin gerçekleştirildiği SILVA MASH fabrikasının faaliyetlerine başladığı, aynı firma bünyesinde yer alan SILVA WOOD fabrikasında ise koltuk ve yatak çerçevelerinde yer alan ahşap ve sunta parçalarının üretildiği belirtilmiştir. Bulgaristan'a yatırım yapmak isteyen yatırımcıların ana saiklerinden birinin Avrupa Birliği menşei kazanmak olduğu göz önüne alındığında, fabrikaların hâlihazırda mobilya endüstrisi için metal mobilya ve bileşenlerinin üretimini gerçekleştiren veya bu alanda yatırım yapmayı düşünen firmaların dikkatlerine sunulmasında fayda görüldüğü ifade edilmiştir.

Sofya Ticaret Müşavirliği tarafından yapılan yerinde inceleme çalışmaları kapsamında; fabrikaların 2019 yılında faaliyetlerini durdurduğu ancak özel güvenlik şirketince güvenliği sağlanan fabrikalarda makinaların ve binaların büyük çoğunlukla kullanılabilir durumda olduğu, fabrikaların buldukları yer itibariyle ana kara ve demiryolu bağlantılarına yakın konumda, ulaşım anlamında sıkıntısız lokasyonlarda bulunduğu gözlenmiştir.

Bulgarian-American Credit Bank (BACB) yetkililerinden temin edilen TECHNOKOROZA ve SILVA MASH fabrikalarına ilişkin sunumlar, SILVA WOOD fabrikasına ait bilgiler ile söz konusu firmaların organik bağını gösteren tablo ekte yer almaktadır. Sofya Ticaret Müşavirliği, ihtiyaç duyulması halinde daha detaylı bilgiler ile fabrikalara ilişkin finansal bilgilerin anılan bankadan temin edilebileceğini belirtmiştir.

Konu ile ilgili firmaların Sofya Ticaret Müşavirliği ile iletişime geçmesi hususunda bilgilerinizi rica ederim.

**Özkan AYDIN**  
Genel Sekreter

Ayrıntılı bilgi için: İksen Rual Karğın - Uzman Yrd.

**Orta Anadolu İhracatçı Birlikleri Genel Sekreterliği**

Ceyhan Atuf Kansu Cad. No: 120

06520 BALGAT ANKARA

Tel : (312) 447 27 40 Faks : (312) 446 96 05 - 447 01 80

e-posta : info@oaib.org.tr / www.oaib.org.tr





**ANKARA DEMİR VE DEMİR DIŐI  
METALLER  
İHRACATÇILARI BİRLİĐİ**

**Sayı:** 21704200-TİM.OAİB.11.ARG3.2020/328-11209  
**Konu:** Bulgaristan'a Yönelik Yatırım İmkanları Hakkında

Ankara, 1/10/2020

**Sofya Ticaret MüşavirliĐi**  
**E-Posta:** [sofya@ticaret.gov.tr](mailto:sofya@ticaret.gov.tr)  
**Tel:** 00 359 2 958 12 02  
00 359 2 854 87 25

**EK:** 1- Silva Mash Presentation  
2- Technokoroza Presentation  
3- Real Estate in Technokoroza AD  
4- Firmalar Arası Organik BaĐ Tablosu

---

Ayrıntılı bilgi için: İlksen Rual KarĐın - Uzman Yrd.

**Orta Anadolu İhracatçı Birlikleri Genel SekreterliĐi**

Ceyhun Atuf Kansu Cad. No: 120

06520 BALGAT ANKARA

Tel : (312) 447 27 40 Faks : (312) 446 96 05 - 447 01 80

e-posta : [info@oaib.org.tr](mailto:info@oaib.org.tr) / [www.oaib.org.tr](http://www.oaib.org.tr)





**Sayı:** 53654767-TİM.00.GSK.2020/597-02301  
**Konu:** Bulgaristan da Yatırım İmkanları Hk

Istanbul, 30/09/2020

**AKDENİZ İHRACATÇI BİRLİKLERİ  
EGE İHRACATÇI BİRLİKLERİ  
İSTANBUL İHRACATÇI BİRLİKLERİ  
ORTA ANADOLU İHRACATÇI BİRLİKLERİ  
Genel Sekreterlikleri**

**İlgi:** 25/09/2020 tarih ve E-00057715559 sayılı Ticaret Bakanlığı Yazısı

İlgide kayıtlı Sofya Ticaret Müşavirliğinden alınan bilgilere göre hazırlanan Ticaret Bakanlığı yazısında, Bulgarian-American Credit Bank (BACB)'ın varlıkları arasında yer alan ve satılık olan TECHNOKOROZA fabrikası mobilya endüstrisi için metal mobilya ve bileşenlerin üretimini yapmakta olduğu, söz konusu fabrika 1999'da IKEA'nın tedarikçisi olduğu ve metal ürünler kapsamında IKEA'nın Avrupa'daki en büyük tedarikçisi haline geldiği ifade edilmiştir.

Yazıda devamla 2004 yılında IKEA ile TECHNOKOROZA firması arasındaki bir proje kapsamında kurulan ve demir profil, boru kaplama, dilme, asitleme, haddelme, tavlama gibi işlemlerin gerçekleştirildiği SILVA MASH fabrikasının faaliyetlerine başladığı, aynı firma bünyesinde yer alan SILVA WOOD fabrikasında ise koltuk ve yatak çerçevelerinde yer alan ahşap ve sunta parçaları üretildiği belirtilmiştir. Bulgaristan'a yatırım yapmak isteyen yatırımcıların ana saiklerinden birinin Avrupa Birliği menşei kazanmak olduğu göz önüne alındığında, fabrikaların hâlihazırda mobilya endüstrisi için metal mobilya ve bileşenlerinin üretimini gerçekleştiren veya bu alanda yatırım yapmayı düşünen firmaların dikkatlerine sunulmasında fayda görüldüğü ifade edilmiştir.

Sofya Ticaret Müşavirliği tarafından yapılan yerinde inceleme çalışmaları kapsamında; fabrikaların 2019 yılında faaliyetlerini durdurduğu ancak özel güvenlik şirketince güvenliği sağlanan fabrikalarda makinaların ve binaların büyük çoğunlukla kullanılabilir durumda olduğu, fabrikaların buldukları yer itibarıyla ana kara ve demiryolu bağlantılarına yakın konumda, ulaşım anlamında sıkıntısız lokasyonlarda bulunduğu gözlenmiştir.

Bulgarian-American Credit Bank (BACB) yetkililerinden temin edilen TECHNOKOROZA ve SILVA MASH fabrikalarına ilişkin sunumlar, SILVA WOOD fabrikasına ait bilgiler ile söz konusu firmaların organik bağını gösteren tablo ekte yer almaktadır. Sofya Ticaret Müşavirliği, ihtiyaç duyulması halinde daha detaylı bilgiler ile fabrikalara ilişkin finansal bilgilerin anılan bankadan temin edilebileceğini belirtmiştir.

Bilgilerini, satılık olan söz konusu fabrikalar hakkındaki bilgilerin üyelerinize duyurularak, ilgilenebilecek firmaların Sofya Ticaret Müşavirliğine yönlendirilmesi hususunda bilgilerinizi ve gereği rica ederim.

**Senem SANAL SEZERER**  
Genel Sekreter V.

Dış Ticaret Kompleksi Çobançeşme Mevkii Sanayi Cad. B Blok Kat: 9 Yenibosna - İSTANBUL  
T: (+90 212) 454 04 90 / (+90 212) 454 04 91 F: (+90 212) 454 04 13 / (+90 212) 454 04 83

tim@tim.org.tr  
www.tim.org.tr

Ceylan Altıntaş Caddesi No: 120 Balgat - Çankaya - ANKARA  
T: (+90 312) 472 05 60 F: (+90 312) 472 05 85

@turkihracat

1102020 / 20716

**Türkiye**

Ayrıntılı bilgi için: ÖZKAN ALTUNTAŞ - PROJE UZMANI

5070 sayılı kanun gereğince güvenli elektronik imza ile imzalanmıştır. ID: 759479486202010113946. Bu kod ile http://evrak.oiab.org.tr/ adresinden doğrulayabilirsiniz.

5070 sayılı kanun gereğince güvenli elektronik imza ile imzalanmıştır. ID: 0efacd09-0aa3-4870-b98c-1b935fa2887f-231601216. Bu kod ile https://evrak.tim.org.tr/evrakdogrulama adresinden doğrulayabilirsiniz.



**Sayı:** 53654767-TİM.00.GSK.2020/597-02301  
**Konu:** Bulgaristan da Yatırım İmkanları Hk

Istanbul, 30/09/2020

**Sofya Ticaret Müşavirliği**

**E-Posta:** [sofya@ticaret.gov.tr](mailto:sofya@ticaret.gov.tr)

**Tel:** 00 359 2 958 12 02  
00 359 2 854 87 25

- Ek:** 1- Silva Mash Presentation  
2- Technokoroza Presentation  
3- Real Estate in Technokoroza AD  
4- Firmalar Arası Organik Bağ Tablosu

1102020 / 20716

**Türkiye**

Dış Ticaret Kompleksi Çobançeşme Mevkii Sanayi Cad. B Blok Kat: 9 Yenibosna - İSTANBUL  
T: (+90 212) 454 04 90 / (+90 212) 454 04 91 F: (+90 212) 454 04 13 / (+90 212) 454 04 83

tim@tim.org.tr  
www.tim.org.tr

Ceyhan Atıl Kansu Cad. No: 120 Balgat - Çankaya - ANKARA  
T: (+90 312) 472 05 60 F: (+90 312) 472 05 85

@turkihracat

Ayrıntılı bilgi için: ÖZKAN ALTUNTAŞ- PROJE UZMANI

5070 sayılı kanun gereğince güvenli elektronik imza ile imzalanmıştır. ID: 759479486202010113946. Bu kod ile <http://evrak.oaib.org.tr/> adresinden doğrulayabilirsiniz.

5070 sayılı kanun gereğince güvenli elektronik imza ile imzalanmıştır. ID: 0efacd09-0aa3-4870-b98c-1b935fa2887f-231601216. Bu kod ile <https://evrak.tim.org.tr/evrakdogrulama> adresinden doğrulayabilirsiniz.



# SILVA MASH

## Bulgaria



1.10.2020 / 20716

5070 sayılı kanun gereğince güvenli elektronik imza ile imzalanmıştır. ID:759479486202010113946. Bu kod ile <http://evrak.oiib.org.tr/> adresinden doğrulayabilirsiniz.

5070 sayılı kanun gereğince güvenli elektronik imza ile imzalanmıştır. ID: 0efacd09-0aa3-4870-b98c-1b935fa2887f-231601216. Bu kod ile <https://evrak.tim.org.tr/evrakdogrulama> adresinden doğrulayabilirsiniz.



# SILVA MASH



1.10.2020 / 20716

5070 sayılı kanun gereğince güvenli elektronik imza ile imzalanmıştır. ID:759479486202010113946. Bu kod ile <http://evrak.oaib.org.tr/> adresinden doğrulayabilirsiniz.

5070 sayılı kanun gereğince güvenli elektronik imza ile imzalanmıştır. ID: 0efacd09-0aa3-4870-b98c-1b935fa2887f-231601216. Bu kod ile <https://evrak.tim.org.tr/evrakdogrulama> adresinden doğrulayabilirsiniz.

# History

- Established in 2004 as trade company.
- 2007 – Contract signed between Technokoroza and IKEA for Mini-mill project – high technology metallurgical facility for electric welded cold rolled tubes starting from hot rolled coils.
- 2009 – First tube line started.
- 2010 – Slitting line started.
- 2011 – Second tube line started.
- 2011 – Mini-mill project: Pickling line, Cold rolling mill, Annealing line with 6 bases.
- 2013 – Third tube line started.
- 2018 – Forth tube line started.

# Area

Total area – 68 511 sq. m.

Covered area – 21 000 sq. m.

- Plant 1: Tube production - 2500 sq. m.
- Plant 2: Tube production - 2500 sq. m.
- Plant 3: Slitting line - 2500 sq. m.
- Plant 4-5: Metallurgical plant - 7500 sq. m.
- Office building - 2000 sq. m.
- Warehouse - 4000 sq. m.



# Equipment

- Pickling line with Hydrochloric acid
- Reverse Cold rolling mill with capacity to roll coils from thickness 2,5 mm to 0,3 mm.
- Six annealing bases.
- Four tube lines.
- Slitting line.
- Forklifts.

Production capacity: 60 000 tons tubes, profiles and strips for two shifts per year.

# Pickling line

Max. strip width: 600 mm

Max speed: 80 m/min



1.10.2020 / 20716

5070 sayılı kanun gereğince güvenli elektronik imza ile imzalanmıştır. ID:759479486202010113946. Bu kod ile <http://evrak.oiib.org.tr/> adresinden doğrulayabilirsiniz.

5070 sayılı kanun gereğince güvenli elektronik imza ile imzalanmıştır. ID: 0efacd09-0aa3-4870-b98c-1b935fa2887f-231601216. Bu kod ile <https://evrak.tim.org.tr/evrakdogrulama> adresinden doğrulayabilirsiniz.

# Reverse Cold Rolling Mill

Max. speed: 800 m/min

Min. thickness: 0,3 mm



1.10.2020 / 20716

5070 sayılı kanun gereğince güvenli elektronik imza ile imzalanmıştır. ID:759479486202010113946. Bu kod ile <http://evrak.oiab.org.tr/> adresinden doğrulayabilirsiniz.

5070 sayılı kanun gereğince güvenli elektronik imza ile imzalanmıştır. ID: 0efacd09-0aa3-4870-b98c-1b935fa2887f-231601216. Bu kod ile <https://evrak.tim.org.tr/evrakdogrulama> adresinden doğrulayabilirsiniz.

# Annealing bases

6 bases

Capacity: 36 tons each



1.10.2020 / 20716

5070 sayılı kanun gereğince güvenli elektronik imza ile imzalanmıştır. ID:759479486202010113946. Bu kod ile <http://evrak.oaib.org.tr/> adresinden doğrulayabilirsiniz.

5070 sayılı kanun gereğince güvenli elektronik imza ile imzalanmıştır. ID: 0efacd09-0aa3-4870-b98c-1b935fa2887f-231601216. Bu kod ile <https://evrak.tim.org.tr/evrakdogrulama> adresinden doğrulayabilirsiniz.

# Tube lines

Range:  $\text{Ø}16 \text{ mm} \div \text{Ø}76 \text{ mm}$



1.10.2020 / 20716

5070 sayılı kanun gereğince güvenli elektronik imza ile imzalanmıştır. ID:759479486202010113946. Bu kod ile <http://evrak.oiib.org.tr/> adresinden doğrulayabilirsiniz.

5070 sayılı kanun gereğince güvenli elektronik imza ile imzalanmıştır. ID: 0efacd09-0aa3-4870-b98c-1b935fa2887f-231601216. Bu kod ile <https://evrak.tim.org.tr/evrakdogrulama> adresinden doğrulayabilirsiniz.

# Tube line „Olimpia80”

Range:  $\text{Ø}28 \text{ mm} \div \text{Ø}115 \text{ mm}$



1.10.2020 / 20716

5070 sayılı kanun gereğince güvenli elektronik imza ile imzalanmıştır. ID:759479486202010113946. Bu kod ile <http://evrak.oaib.org.tr/> adresinden doğrulayabilirsiniz.

5070 sayılı kanun gereğince güvenli elektronik imza ile imzalanmıştır. ID: 0efacd09-0aa3-4870-b98c-1b935fa2887f-231601216. Bu kod ile <https://evrak.tim.org.tr/evrakdogrulama> adresinden doğrulayabilirsiniz.

# Tube Line “Danieli”

Range:  $\text{Ø}10 \text{ mm} \div \text{Ø}45 \text{ mm}$

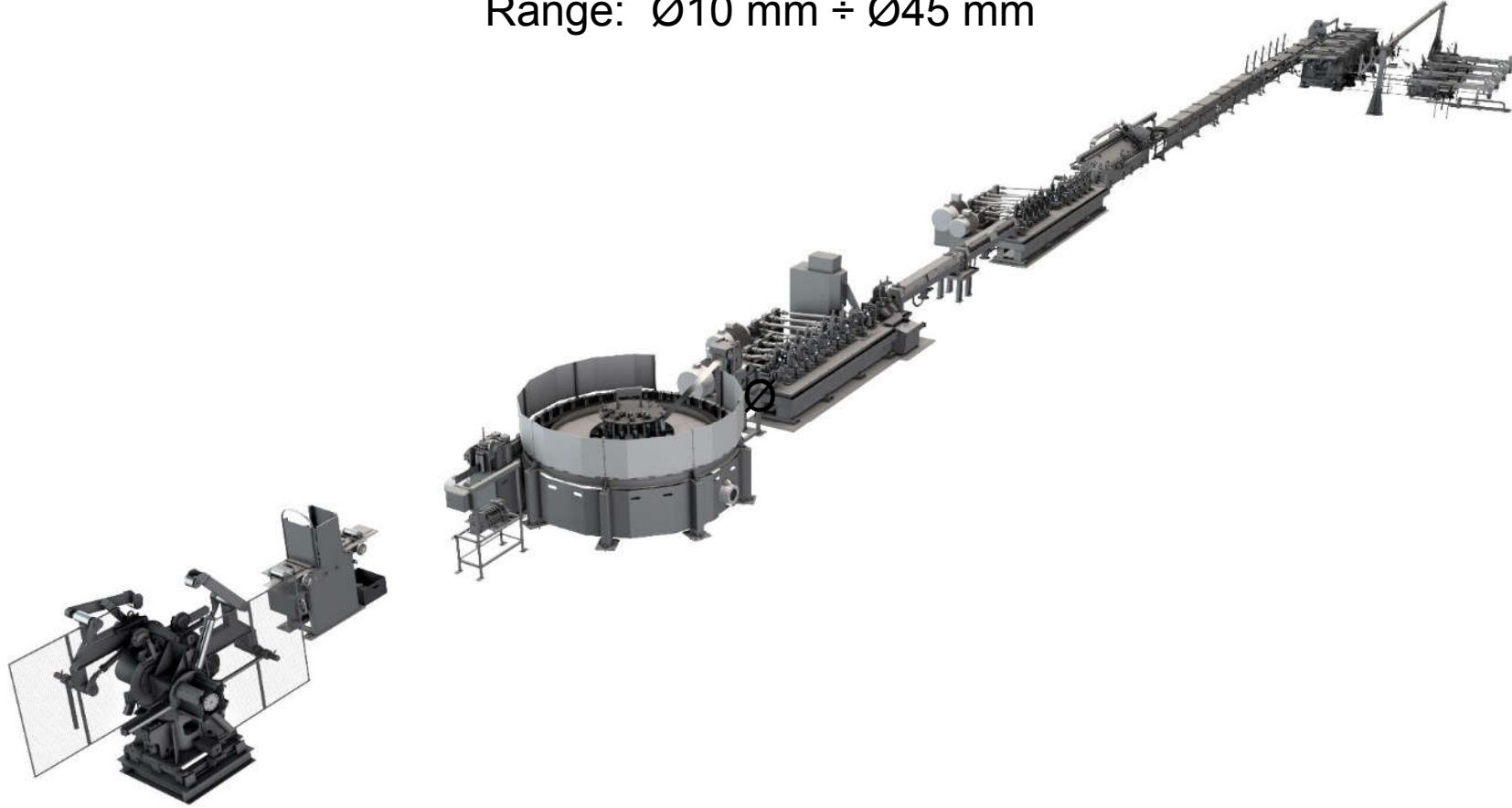

1.10.2020 / 20716

5070 sayılı kanun gereğince güvenli elektronik imza ile imzalanmıştır. ID:759479486202010113946. Bu kod ile <http://evrak.oaib.org.tr/> adresinden doğrulayabilirsiniz.

5070 sayılı kanun gereğince güvenli elektronik imza ile imzalanmıştır. ID: 0efacd09-0aa3-4870-b98c-1b935fa2887f-231601216. Bu kod ile <https://evrak.tim.org.tr/evrakdogrulama> adresinden doğrulayabilirsiniz.

# Slitting Line

Speed: 80 m/min  
Max. strip width: 1500 mm



1.10.2020 / 20716

5070 sayılı kanun gereğince güvenli elektronik imza ile imzalanmıştır. ID:759479486202010113946. Bu kod ile <http://evrak.oaib.org.tr/> adresinden doğrulayabilirsiniz.

5070 sayılı kanun gereğince güvenli elektronik imza ile imzalanmıştır. ID: 0efacd09-0aa3-4870-b98c-1b935fa2887f-231601216. Bu kod ile <https://evrak.tim.org.tr/evrakdogrulama> adresinden doğrulayabilirsiniz.



# Products

- Hot rolled narrow strips
- Hot rolled pickled narrow strips
- Hot rolled pickled precise tubes and profiles
- Cold rolled strips and coils
- Cold rolled electric welded tubes and profiles



# Product Application

- Automotive industry
- Home & Garden furniture
- Hospital furniture
- Outdoor furniture
- Bathroom heaters
- Bicycle frames
- Shop equipment
- Storage and racking systems
- Construction industry

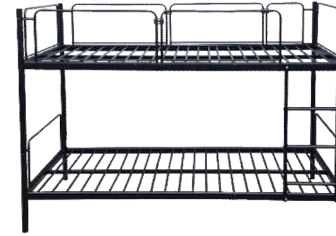

# Automotive Application



# Sales

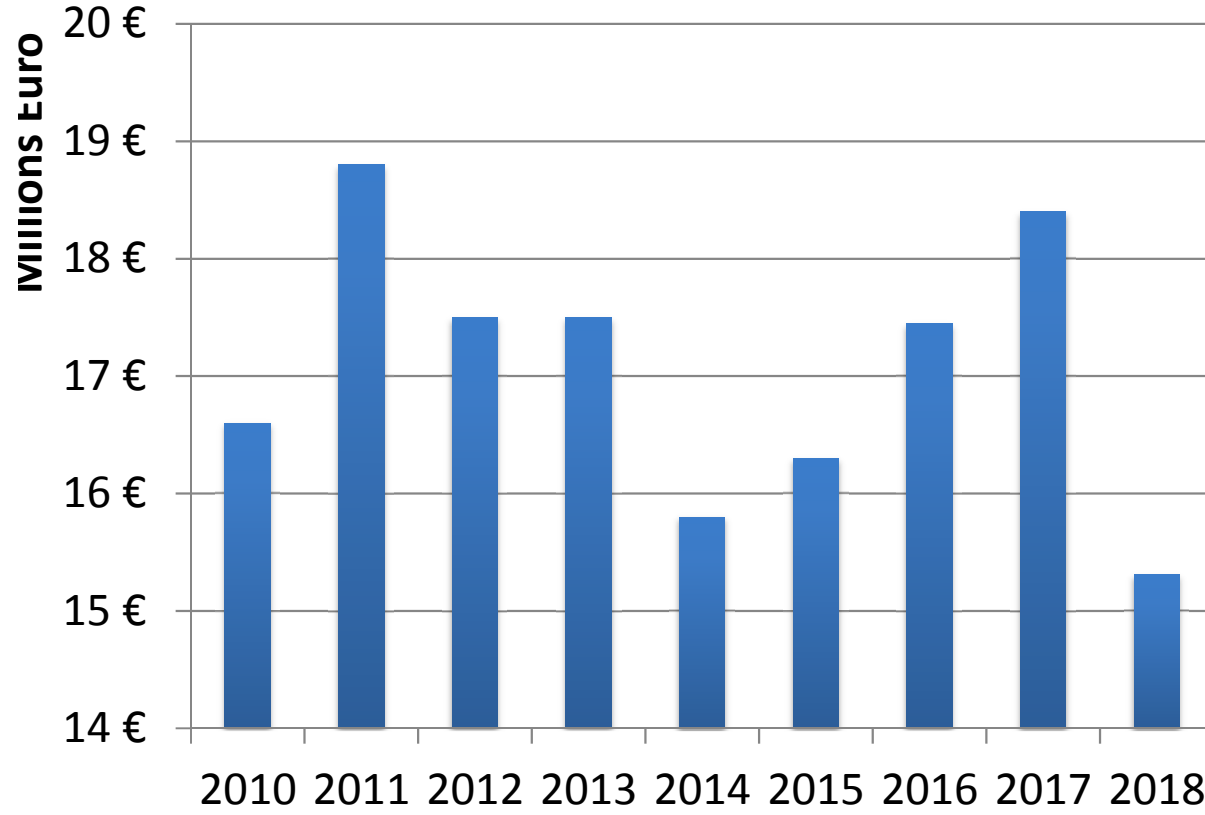

1.10.2020 / 20716

5070 sayılı kanun gereğince güvenli elektronik imza ile imzalanmıştır. ID:759479486202010113946. Bu kod ile <http://evrak.oiib.org.tr/> adresinden doğrulayabilirsiniz.

5070 sayılı kanun gereğince güvenli elektronik imza ile imzalanmıştır. ID: 0efacd09-0aa3-4870-b98c-1b935fa2887f-231601216. Bu kod ile <https://evrak.tim.org.tr/evrakdogrulama> adresinden doğrulayabilirsiniz.

# Investments

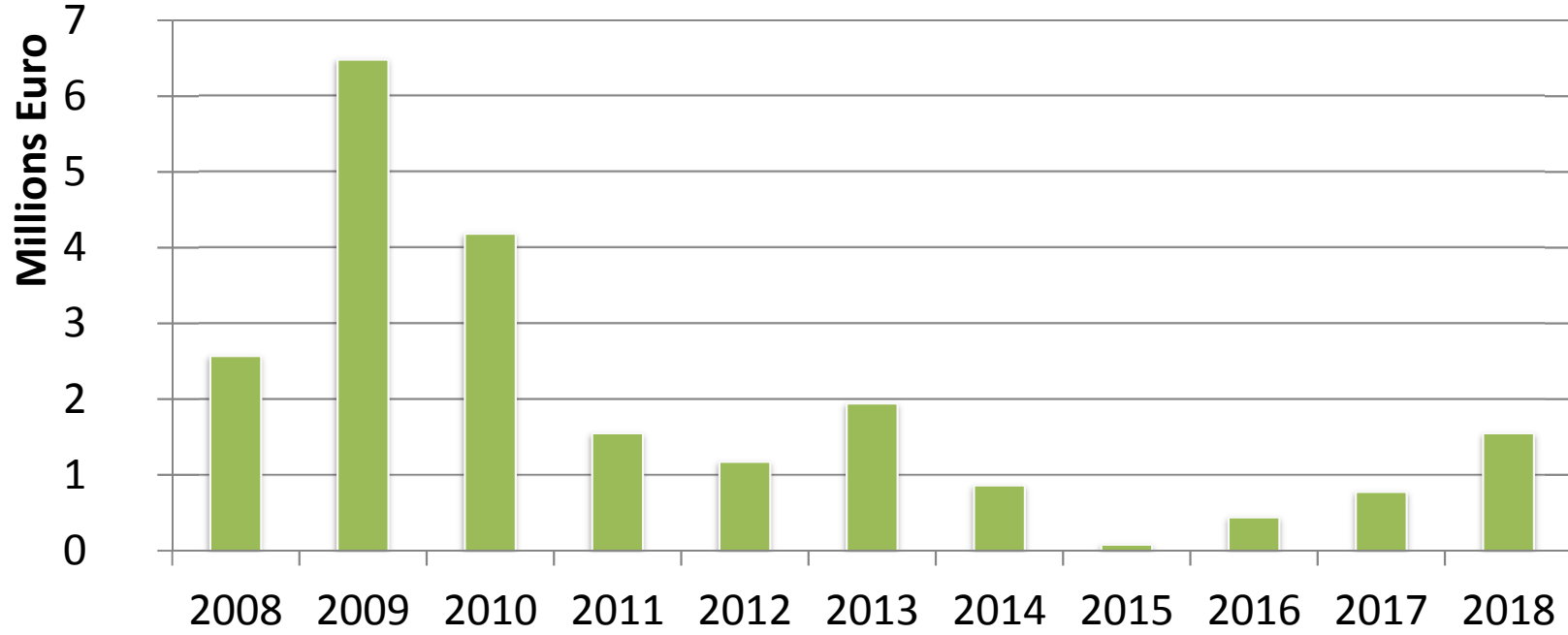

1.10.2020 / 20716

5070 sayılı kanun gereğince güvenli elektronik imza ile imzalanmıştır. ID:759479486202010113946. Bu kod ile <http://evrak.oaib.org.tr/> adresinden doğrulayabilirsiniz.

5070 sayılı kanun gereğince güvenli elektronik imza ile imzalanmıştır. ID: 0efacd09-0aa3-4870-b98c-1b935fa2887f-231601216. Bu kod ile <https://evrak.tim.org.tr/evrakdogrulama> adresinden doğrulayabilirsiniz.

# The Future

## Complex Profiles & High Strength steel





# SILVA MASH

 *Headquarters:*

1 Gurko, 5500 Lovech, Bulgaria

 *Factory:*

1 Industrialna, 5900 Levski, Bulgaria

 +359 68 601 585

 technokoroza@mail.bg



# TECHNOKOROZA

## Bulgaria

1.10.2020 / 20716

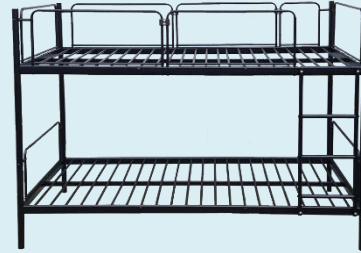
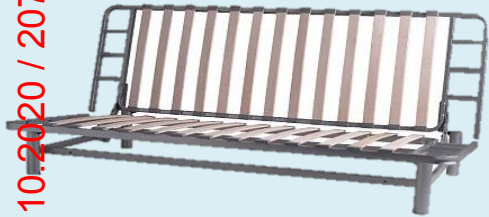

5070 sayılı kanun gereğince güvenli elektronik imza ile imzalanmıştır. ID:759479486202010113946. Bu kod ile <http://evrak.oaib.org.tr/> adresinden doğrulayabilirsiniz.

5070 sayılı kanun gereğince güvenli elektronik imza ile imzalanmıştır.ID: 0efacd09-0aa3-4870-b98c-1b935fa2887f-231601216. Bu kod ile <https://evrak.tim.org.tr/evrakdogrulama> adresinden doğrulayabilirsiniz.





# TECHNOKOROZA



1.10.2020 / 20716

5070 sayılı kanun gereğince güvenli elektronik imza ile imzalanmıştır. ID:759479486202010113946. Bu kod ile <http://evrak.oiib.org.tr/> adresinden doğrulayabilirsiniz.

5070 sayılı kanun gereğince güvenli elektronik imza ile imzalanmıştır. ID:0efacd09-0aa3-4870-b98c-1b935fa2887f-231601216. Bu kod ile <https://evrak.tim.org.tr/evrakdogrulama> adresinden doğrulayabilirsiniz.

# History

- Established in 1998
- Main activity: production of metal furniture and components for furniture industry
- Becoming an IKEA supplier in 1999. Currently the biggest IKEA supplier for metal products in Europe.
- Product range:
  - Sofa beds
  - Bunk beds
  - Legs for tables
  - Tables
  - TV tables

# Production Area

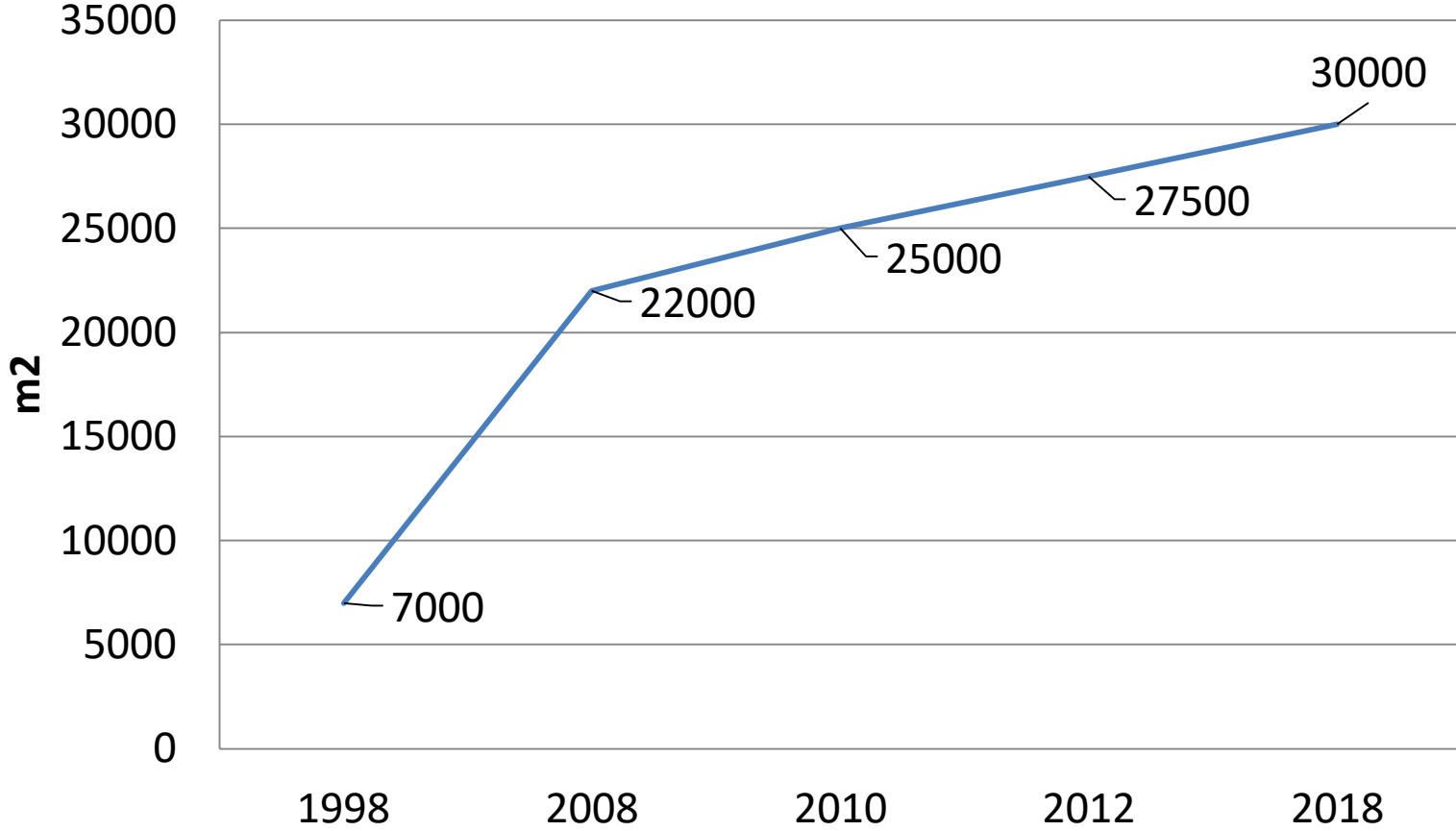

1.10.2020 / 20716

5070 sayılı kanun gereğince güvenli elektronik imza ile imzalanmıştır. ID:759479486202010113946. Bu kod ile <http://evrak.oaib.org.tr/> adresinden doğrulayabilirsiniz.

5070 sayılı kanun gereğince güvenli elektronik imza ile imzalanmıştır. ID: 0efacd09-0aa3-4870-b98c-1b935fa2887f-231601216. Bu kod ile <https://evrak.tim.org.tr/evrakdogrulama> adresinden doğrulayabilirsiniz.

# Equipment

**CLOOS** Welding robot – 20 stations



1.10.2020 / 20716

5070 sayılı kanun gereğince güvenli elektronik imza ile imzalanmıştır. ID:759479486202010113946. Bu kod ile <http://evrak.oaib.org.tr/> adresinden doğrulayabilirsiniz.

5070 sayılı kanun gereğince güvenli elektronik imza ile imzalanmıştır. ID: 0efacd09-0aa3-4870-b98c-1b935fa2887f-231601216. Bu kod ile <https://evrak.tim.org.tr/evrakdogrulama> adresinden doğrulayabilirsiniz.

# Equipment



**ADIGE** 8 Laser cutting machines



1.10.2020 / 20716

5070 sayılı kanun gereğince güvenli elektronik imza ile imzalanmıştır. ID:759479486202010113946. Bu kod ile <http://evrak.oaib.org.tr/> adresinden doğrulayabilirsiniz.

5070 sayılı kanun gereğince güvenli elektronik imza ile imzalanmıştır.ID: 0efacd09-0aa3-4870-b98c-1b935fa2887f-231601216. Bu kod ile <https://evrak.tim.org.tr/evrakdogrulama> adresinden doğrulayabilirsiniz.

# Equipment

## 2 Laser welding machines



1.10.2020 / 20716

5070 sayılı kanun gereğince güvenli elektronik imza ile imzalanmıştır. ID:759479486202010113946. Bu kod ile <http://evrak.oaib.org.tr/> adresinden doğrulayabilirsiniz.

5070 sayılı kanun gereğince güvenli elektronik imza ile imzalanmıştır.ID: 0efacd09-0aa3-4870-b98c-1b935fa2887f-231601216. Bu kod ile <https://evrak.tim.org.tr/evrakdogrulama> adresinden doğrulayabilirsiniz.

# Equipment

## Gema 3 Powder coating lines



1.10.2020 / 20716

5070 sayılı kanun gereğince güvenli elektronik imza ile imzalanmıştır. ID:759479486202010113946. Bu kod ile <http://evrak.oaib.org.tr/> adresinden doğrulayabilirsiniz.

5070 sayılı kanun gereğince güvenli elektronik imza ile imzalanmıştır. ID: 0efacd09-0aa3-4870-b98c-1b935fa2887f-231601216. Bu kod ile <https://evrak.tim.org.tr/evrakdogrulama> adresinden doğrulayabilirsiniz.

# Other equipment

- 11 Automatic cutting lines for steel tubes
- 50 Presses
- 4 Automatic stamping machines
- 5 Bending machines
- 10 Automatic welding machines
- 5 Packaging machines



# PRODUCTS

➤ Sofa beds



➤ Sofa



➤ Bunk beds



➤ Legs for tables

➤ Tables

➤ TV tables



1.10.2020 / 20716

5070 sayılı kanun gereğince güvenli elektronik imza ile imzalanmıştır. ID:759479486202010113946. Bu kod ile <http://evrak.oaib.org.tr/> adresinden doğrulayabilirsiniz.

5070 sayılı kanun gereğince güvenli elektronik imza ile imzalanmıştır.ID: 0efacd09-0aa3-4870-b98c-1b935fa2887f-231601216. Bu kod ile <https://evrak.tim.org.tr/evrakdogrulama> adresinden doğrulayabilirsiniz.

# Produced articles

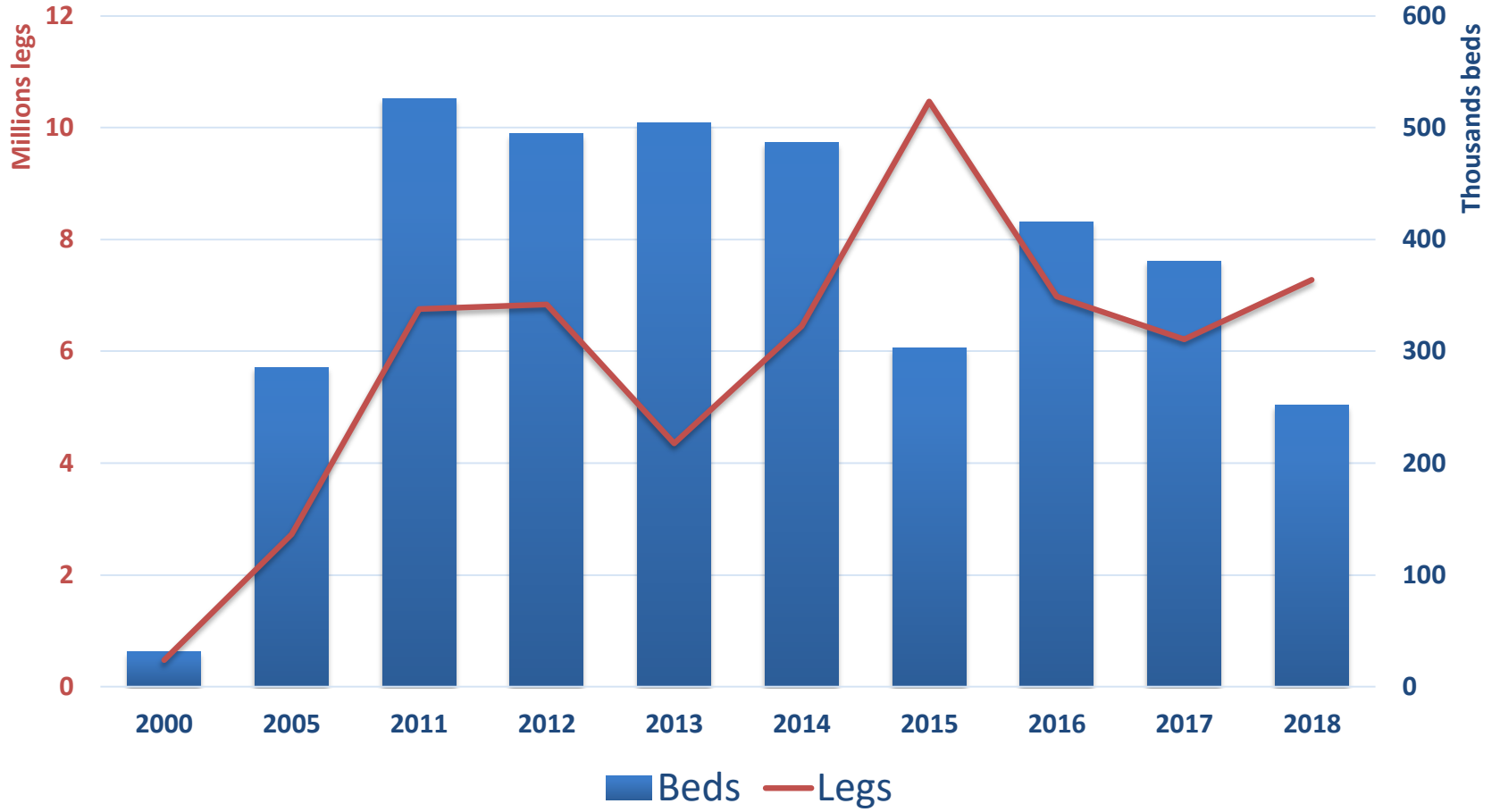

1.10.2020 / 20716

5070 sayılı kanun gereğince güvenli elektronik imza ile imzalanmıştır. ID:759479486202010113946. Bu kod ile <http://evrak.oaib.org.tr/> adresinden doğrulayabilirsiniz.

5070 sayılı kanun gereğince güvenli elektronik imza ile imzalanmıştır. ID: 0efacd09-0aa3-4870-b98c-1b935fa2887f-231601216. Bu kod ile <https://evrak.tim.org.tr/evrakdogrulama> adresinden doğrulayabilirsiniz.

# Annual Turnover

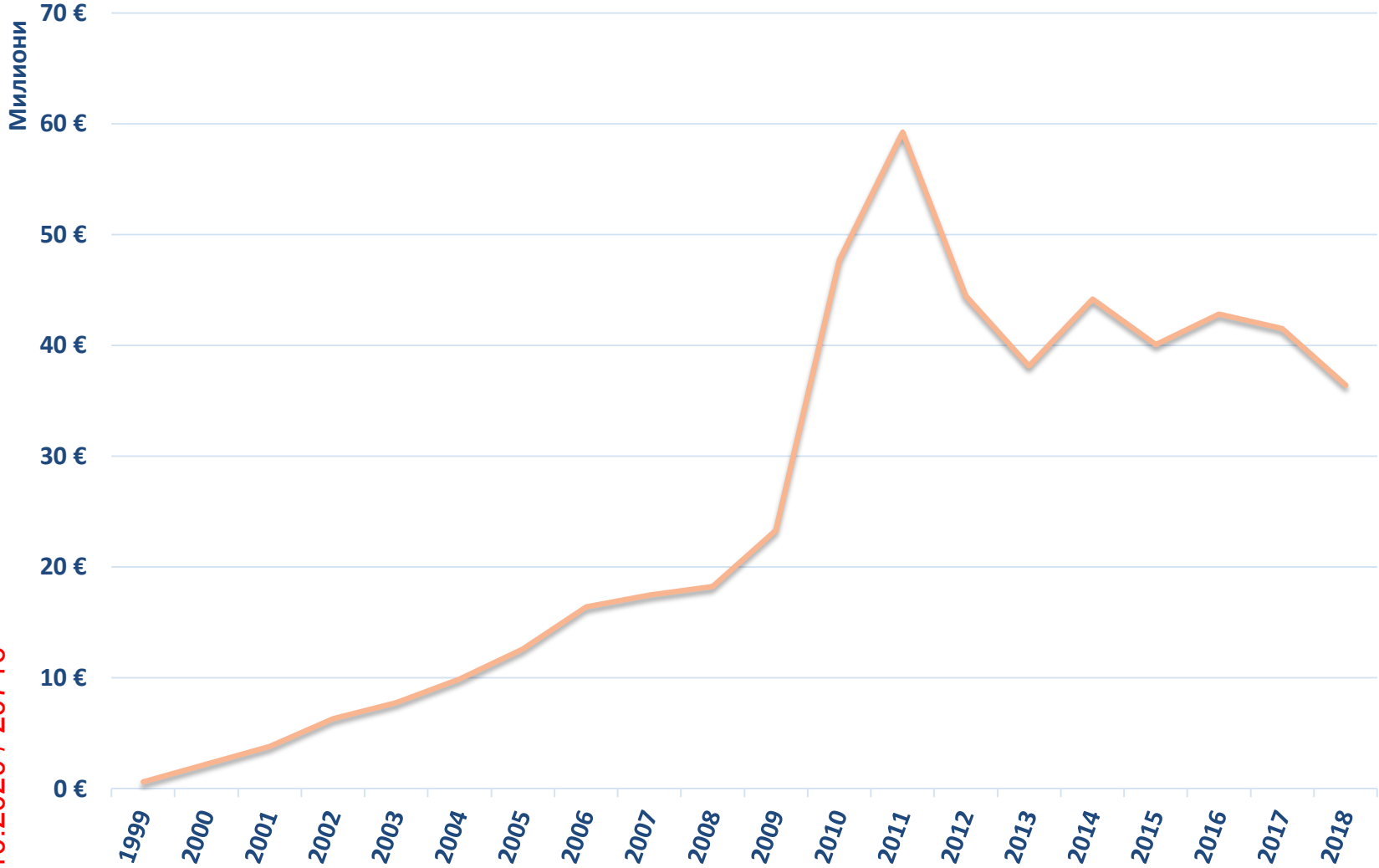

1.10.2020 / 20716

5070 sayılı kanun gereğince güvenli elektronik imza ile imzalanmıştır. ID:759479486202010113946. Bu kod ile <http://evrak.oaib.org.tr/> adresinden doğrulayabilirsiniz.

5070 sayılı kanun gereğince güvenli elektronik imza ile imzalanmıştır. ID: 0efacd09-0aa3-4870-b98c-1b935fa2887f-231601216. Bu kod ile <https://evrak.tim.org.tr/evrakdogrulama> adresinden doğrulayabilirsiniz.

# Number of Employees

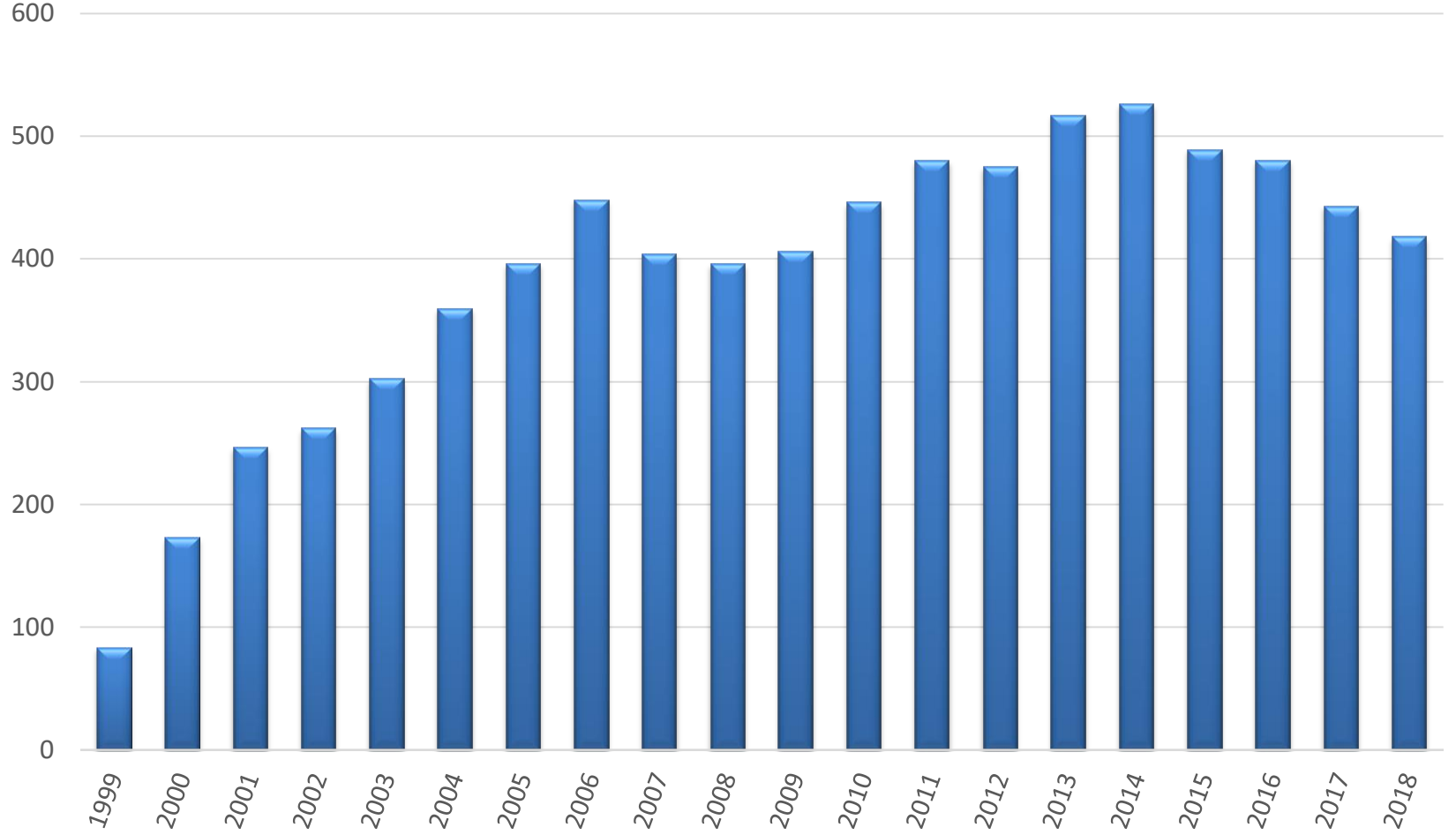

1.10.2020 / 20716

5070 sayılı kanun gereğince güvenli elektronik imza ile imzalanmıştır. ID:759479486202010113946. Bu kod ile <http://evrak.oaib.org.tr/> adresinden doğrulayabilirsiniz.

5070 sayılı kanun gereğince güvenli elektronik imza ile imzalanmıştır. ID: 0efacd09-0aa3-4870-b98c-1b935fa2887f-231601216. Bu kod ile <https://evrak.tim.org.tr/evrakdogrulama> adresinden doğrulayabilirsiniz.

# Investments

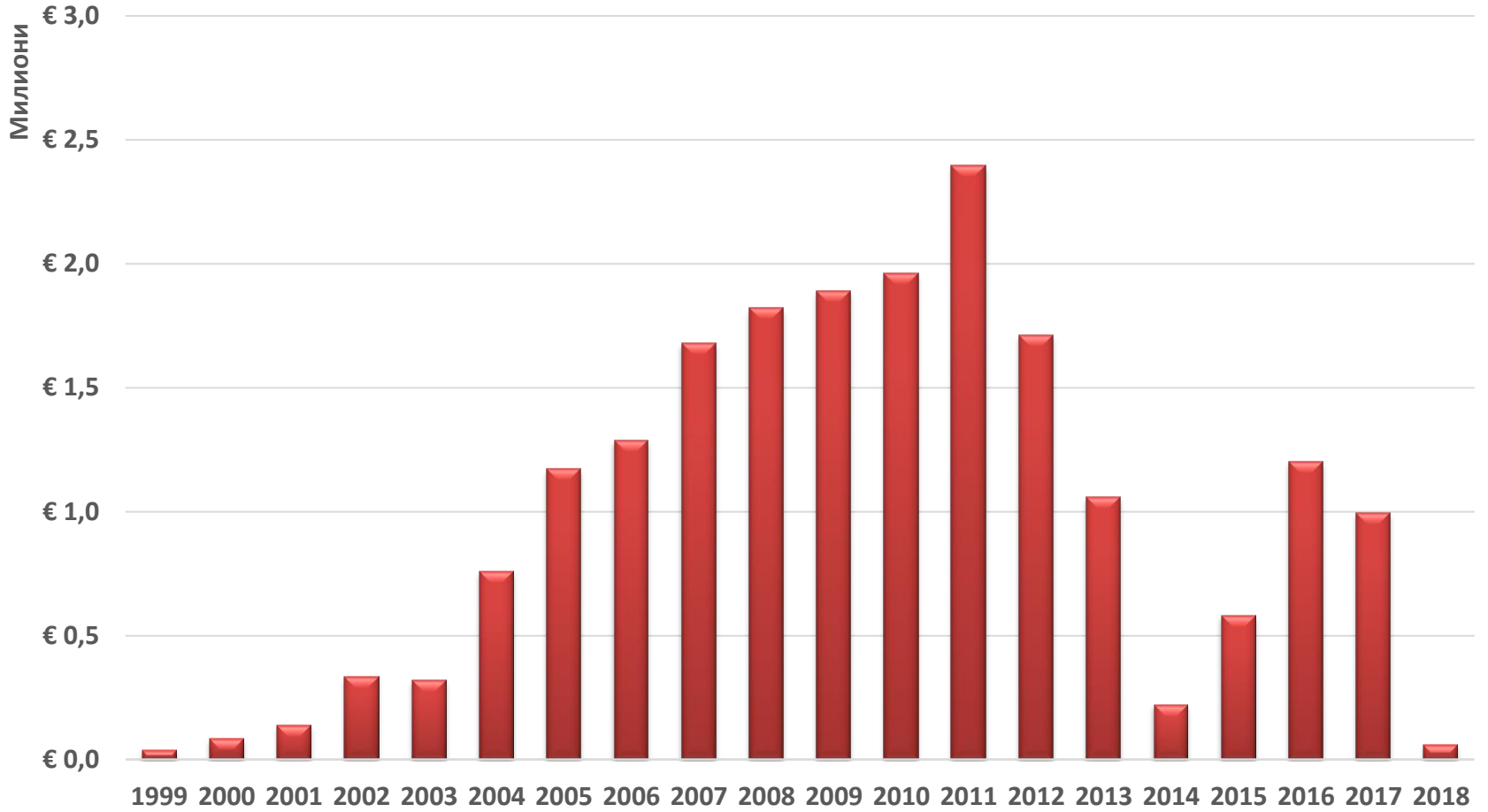

1.10.2020 / 20716

5070 sayılı kanun gereğince güvenli elektronik imza ile imzalanmıştır. ID:759479486202010113946. Bu kod ile <http://evrak.oaib.org.tr/> adresinden doğrulayabilirsiniz.

5070 sayılı kanun gereğince güvenli elektronik imza ile imzalanmıştır. ID: 0efacd09-0aa3-4870-b98c-1b935fa2887f-231601216. Bu kod ile <https://evrak.tim.org.tr/evrakdogrulama> adresinden doğrulayabilirsiniz.



# TECHNOKOROZA



*Headquarters:*

1 Gurko, 5500 Lovech, Bulgaria



*Factory:*

4 Mladost, 5550 Doyrentsi, Bulgaria



+359 68 601 585



technokoroza@mail.bg

Properties, owned by Technokoroza AD

Location	Property	Area/ Build-up area	Floors	Use
<b>Doyrentsi village</b>	<b>Land plot with the following buildings in it</b>	<b>49725</b>		
Doyrentsi village	Building 1	5706	1	Industrial use
Doyrentsi village	Building 2	1015	1	Industrial use
Doyrentsi village	Building 3	64	1	Industrial use
Doyrentsi village	Building 4	563	1	Industrial use
Doyrentsi village	Building 5	710	1	Industrial use
Doyrentsi village	Building 6	301	1	Warehouse/storage
Doyrentsi village	Building 7	252	1	Warehouse/storage
Doyrentsi village	Building 8	869	1	Warehouse/storage
Doyrentsi village	Building 9	354	1	Warehouse/storage
Doyrentsi village	Building 10	646	1	Depot
Doyrentsi village	Building 11	394	1	Warehouse/storage
Doyrentsi village	Building 12	97	1	Warehouse/storage
Doyrentsi village	Building 13	119	1	Warehouse/storage
Doyrentsi village	Building 14	103	1	Warehouse/storage
Doyrentsi village	Building 15	251	1	Warehouse/storage
<b>Doyrentsi village</b>	<b>Land plot with the following buildings in it</b>	<b>52410</b>		
Doyrentsi village	Building 1	128	1	Industrial use
Doyrentsi village	Building 2	3674	1	Industrial use
Doyrentsi village	Building 3	535	1	Industrial use
Doyrentsi village	Building 4	326	1	Industrial use
Doyrentsi village	Building 5	275	1	Industrial use
Doyrentsi village	Building 6	122	1	Warehouse/storage
Doyrentsi village	Building 7	2064	1	Warehouse/storage
Doyrentsi village	Building 8	22	1	Water supply and sewage
Doyrentsi village	Building 9	43	1	Water supply and sewage
Doyrentsi village	Building 10	2033	1	Industrial use
Doyrentsi village	Building 11	88	1	Industrial use
Doyrentsi village	Building 12	255	2	Industrial use
Doyrentsi village	Building 13	6	1	Industrial use
Doyrentsi village	Building 14	94	1	Industrial use
Doyrentsi village	Building 15	2429	1	Warehouse/storage
<b>Malinovo village</b>	<b>Land plot with the following buildings in it</b>	<b>7206</b>		
Malinovo village	Building 1	2241	1	Warehouse/storage
Malinovo village	Building 2	364	1	F&B
Malinovo village	Building 3	54	2	F&B
Malinovo village	Building 4	246	1	Warehouse/storage
Malinovo village	Building 5	14	1	Electricity supply
Malinovo village	Building 6	20	1	Warehouse/storage
<b>Goran village</b>	<b>Land plot with the following buildings in it</b>	<b>2385</b>		
Goran village	Building 1	235	1	Agricultural building
Goran village	Building 2	303	1	Warehouse/storage
Goran village	Building 3	12	1	Industrial use
Goran village	Building 4	13	1	Industrial use

Malinovo village

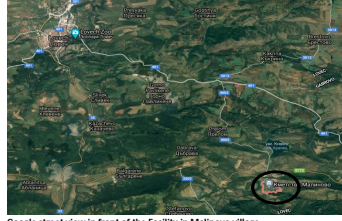

Location of the facility in Malinovo village

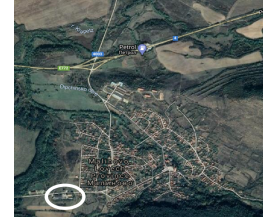

Google street view in front of the Facility in Malinovo village:

<https://www.google.bg/maps/@43.0342633,24.8798715,3a,75y,153.33h,96.711t/data=!3m6!1e1!3m4!1sq1RVMEmpUj8VKw6gwTWpI2e0I7!133128665679!-en>

1.10.2020 / 20716

5070 sayılı kanun gereğince güvenli elektronik imza ile imzalanmıştır. ID:759479486202010113946. Bu kod ile <http://evrak.oaib.org.tr/> adresinden doğrulayabilirsiniz.

5070 sayılı kanun gereğince güvenli elektronik imza ile imzalanmıştır.ID: 0efacd09-0aa3-4870-b98c-1b935fa2887f-231601216. Bu kod ile <https://evrak.tim.org.tr/evrakdogrulama> adresinden doğrulayabilirsiniz.

